

NEUGESTALTUNG Volksfestplatz Germering



ENTWURF Präsentation im Stadtrat am 24.03.2026

ENTWURF

... Überblick Projektfortschritt
... Entwurf

KOSTEN

... Kostenberechnung März 2026

MEILENSTEINE

... der Fahrplan bis 2028

WAS SEITDEM GESCHEHEN IST ...

Weiterführung und Konkretisierung des Entwurfs

Farbkonzept

Vegetationskonzept

Belagskonzept

Ausstattung und Möblierung – Konkretisierung der Gestaltungskriterien auf Basis der Grundidee „Inspiration Volksfest“

- > **Spiellinsen und Spielgeräte**
- > **Sitzmobiliar**
- > **Kleinarchitekturen und Sichtschutzzaun**

Beleuchtungskonzept

Entwässerungskonzept – Abstimmung mit Fachplanung und WWA

Profilschnitte und Regelaufbauten – Kollisionsprüfung Altlasten, Abstimmung mit N&P

Kosten – Kostenberechnung und Vergleich mit Kostenschätzung vom Juni 2025

ENTWURF

Stand März 2026

KiTa-
Vorplatz

Park

Marktplatz

Zum Kleinen Muck (verkehrsberuhigt)

Marktstraße (Fußgängerzone, Radfahrer frei)

Kleinfeldstraße

Wertstoffhof

Gemeinschafts-
garten

FARBKONZEPT

Erläuterung

Hinweis: genaue Festlegung der RAL-Töne nach Bemusterung Handmuster

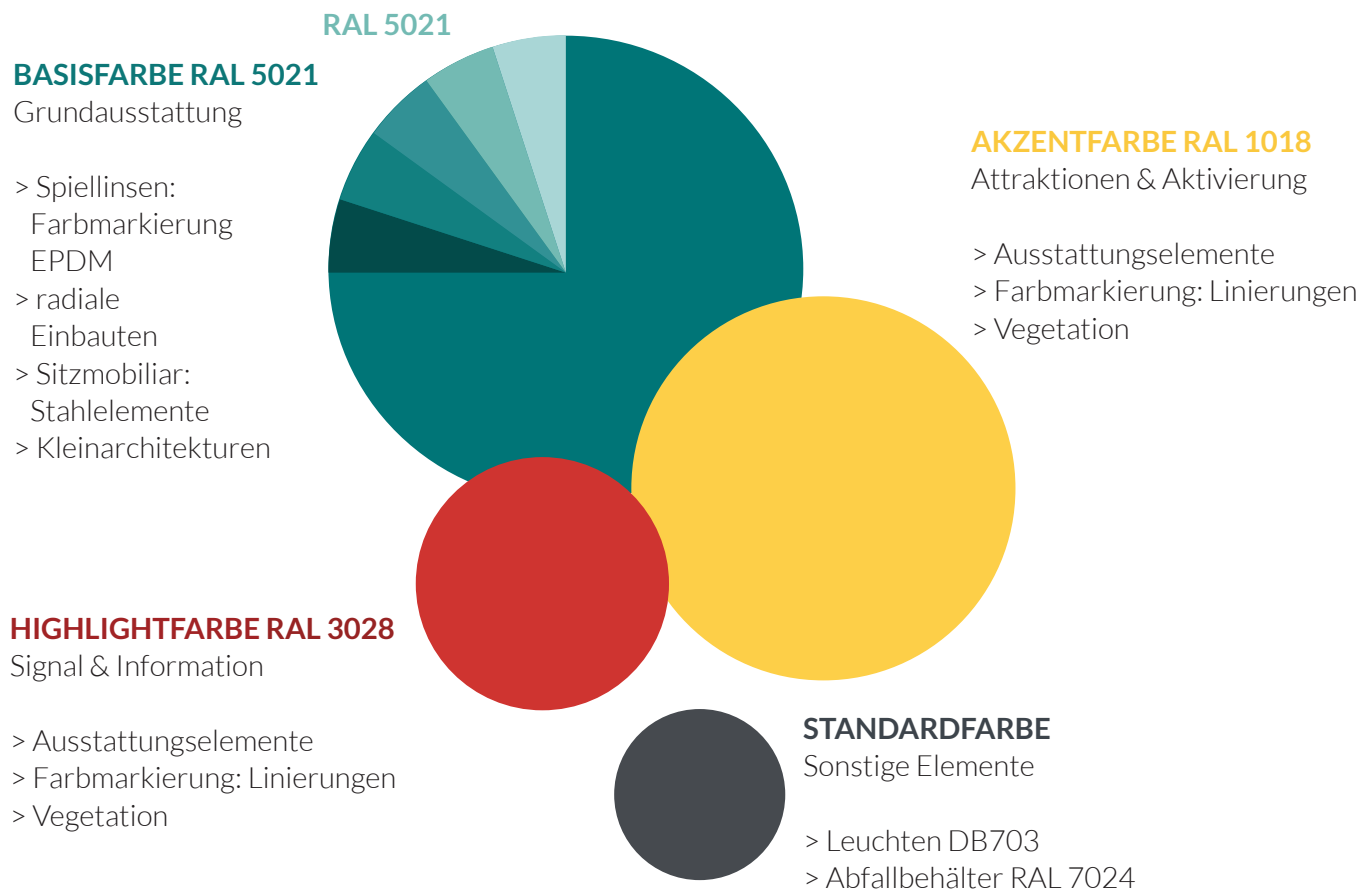

Das Farbkonzept setzt auf drei Farbtöne, die jeweils eine eigene Aufgabe übernehmen und sowohl die Orientierung als auch die Atmosphäre auf dem Platz unterstützen.

Die **BASISFARBE** kommt bei Elementen zum Einsatz, die im Raum besonders präsent sind und der Bespielung der Flächen dienen. Sie bildet das ruhige Fundament, auf dem die übrige Gestaltung aufbaut.

Die **AKZENTFARBE** markiert besondere Stellen und Funktionen. Sie kommt gezielt dort zum Einsatz, wo Aufmerksamkeit erzeugt oder eine spezifische Funktion betont werden soll.

Die **HIGHLIGHTFARBE** erscheint nur sehr punktuell. Sie dient als gezielte visuelle Markierung und setzt einzelne, klare Signale.

Im Zusammenspiel schaffen die drei Farbtöne eine ausgewogene Balance aus Struktur, Lebendigkeit und präzisen Akzenten. So trägt das Farbkonzept maßgeblich zur Identität und Wiedererkennbarkeit des Volksfestplatzes bei.

FARBKONZEPT

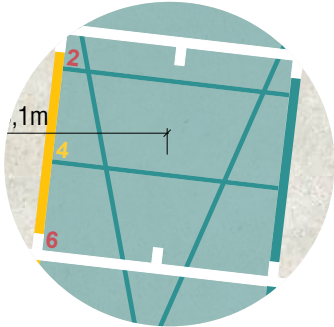

farbbeschichteter Asphalt

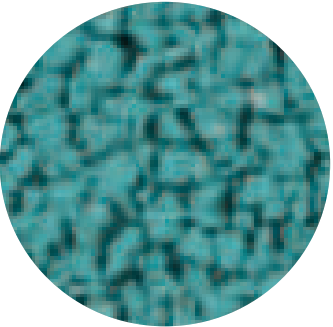

EPDM

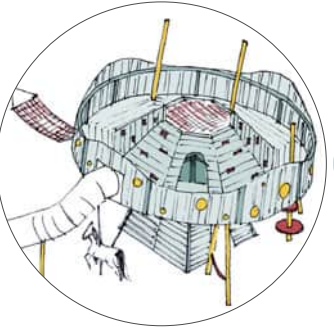

Karussell



Ballfangzaun



Sitzmobiliar



Kleinarchitekturen



Fahrradständer

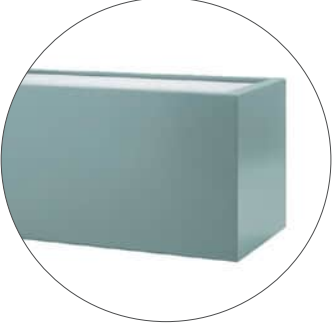

Hochbeete



Bücherbox



Calisthenics

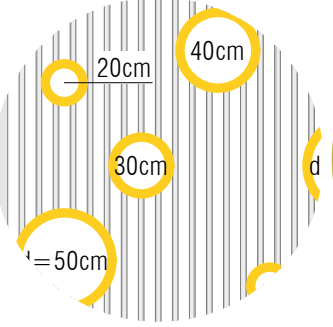

Zielfläche



Vegetation



Vegetation

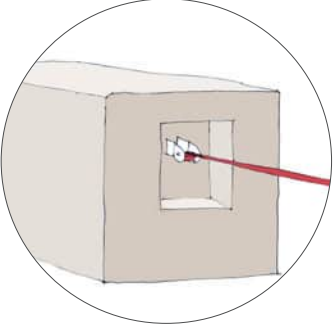

Slacklines



Pflanztröge



Leuchten



Mülleimer



Trinkbrunnen















Foto Ballfangzaun: TF Leicht Bauten Berlin GmbH; Foto Sitzmobiliar & Fahrradständer: Runge GmbH & Co. KG; Grafik Kleinarchitekturen: 3G1 Architektur PartmbB; Foto Calisthenics: KOMPAN GmbH; Foto Vegetation: Sauer Pflanzkulturen & Baumschule Horstmann; Foto Leuchten: ewo GmbH; Foto Mülleimer: ZIEGLER Metallbearbeitung GmbH; Foto Trinkbrunnen: Stadt Haldensleben

VEGETATIONSKONZEPT

Übersicht Gehölze



Legende

-  Bestandsbaum (Erhalt)
-  Bestandsbaum (Fällung)
- Bäume:
-  Ac *Acer fremanii* 'Autumn Blaze' 5 Stück
-  At *Acer tataricum* subsp. *ginnala* 2 Stück
-  Fa *Fraxinus americana* 'Autumn Purple' 2 Stück
-  Fo *Fraxinus ornus* 5 Stück
-  Fp *Fraxinus pennsylvanica* 'Cimmzam' 3 Stück
-  Kp *Koelreuteria paniculata* (mehrstämmig) 7 Stück
-  Lt *Liriodendron tulipifera* 3 Stück
-  Oc *Ostrya carpinifolia* 7 Stück
-  Po *Platanus orientalis* 'Minaret' 2 Stück
-  Pc *Pyrus calleryana* 'Chanticleer' 4 Stück
-  Sj *Sophora japonica* 3 Stück
-  Tt *Tilia tomentosa* 'Brabant' 3 Stück
-  Zs *Zelkova serrata* 'Green Vase' (mehrstämmig) 8 Stück
- Sträucher:
- Cornus alba* 'Sibirica' (rote Rinde)
- Cornus stolonifera* 'Flavimera' (gelbe Rinde)
- Hamamelis intermedia* 'Westerstede' (gelbe Blüte)
- Hamamelis intermedia* 'Rubin' (dunkelrote Blüte)
- Magnolia stellata*

VEGETATIONSKONZEPT

Pflanzgruben

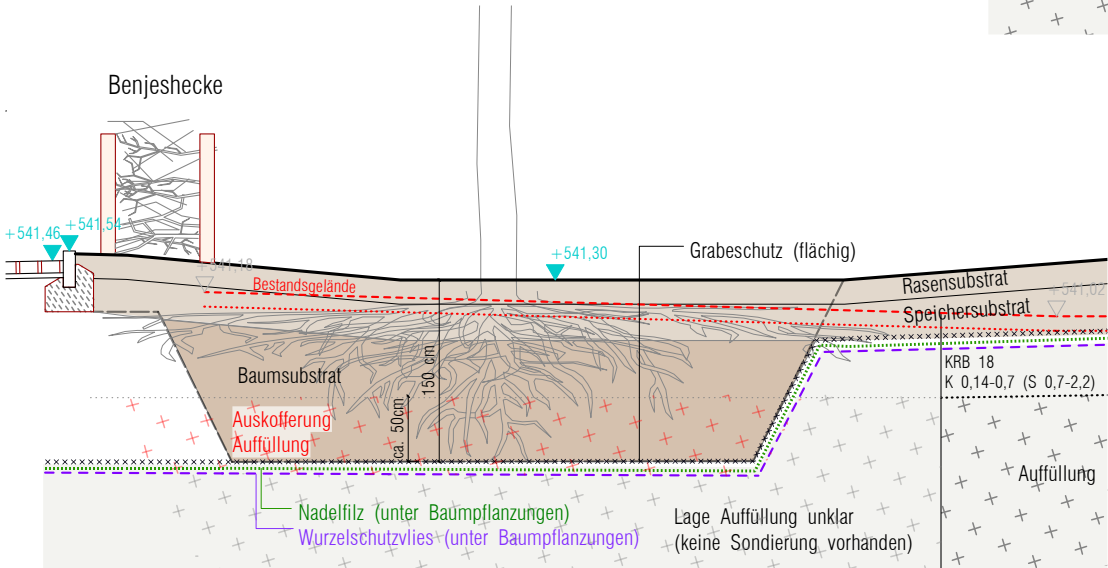
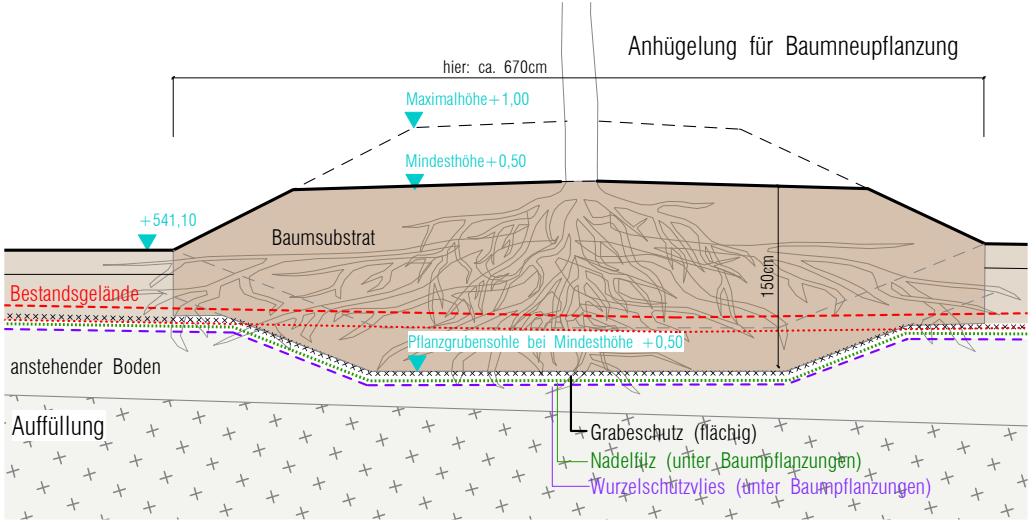
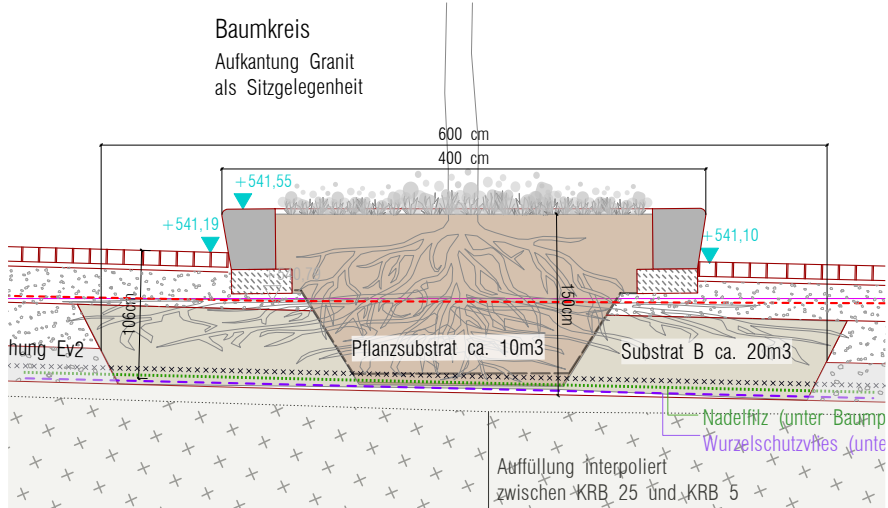

VEGETATIONSKONZEPT

Übersicht

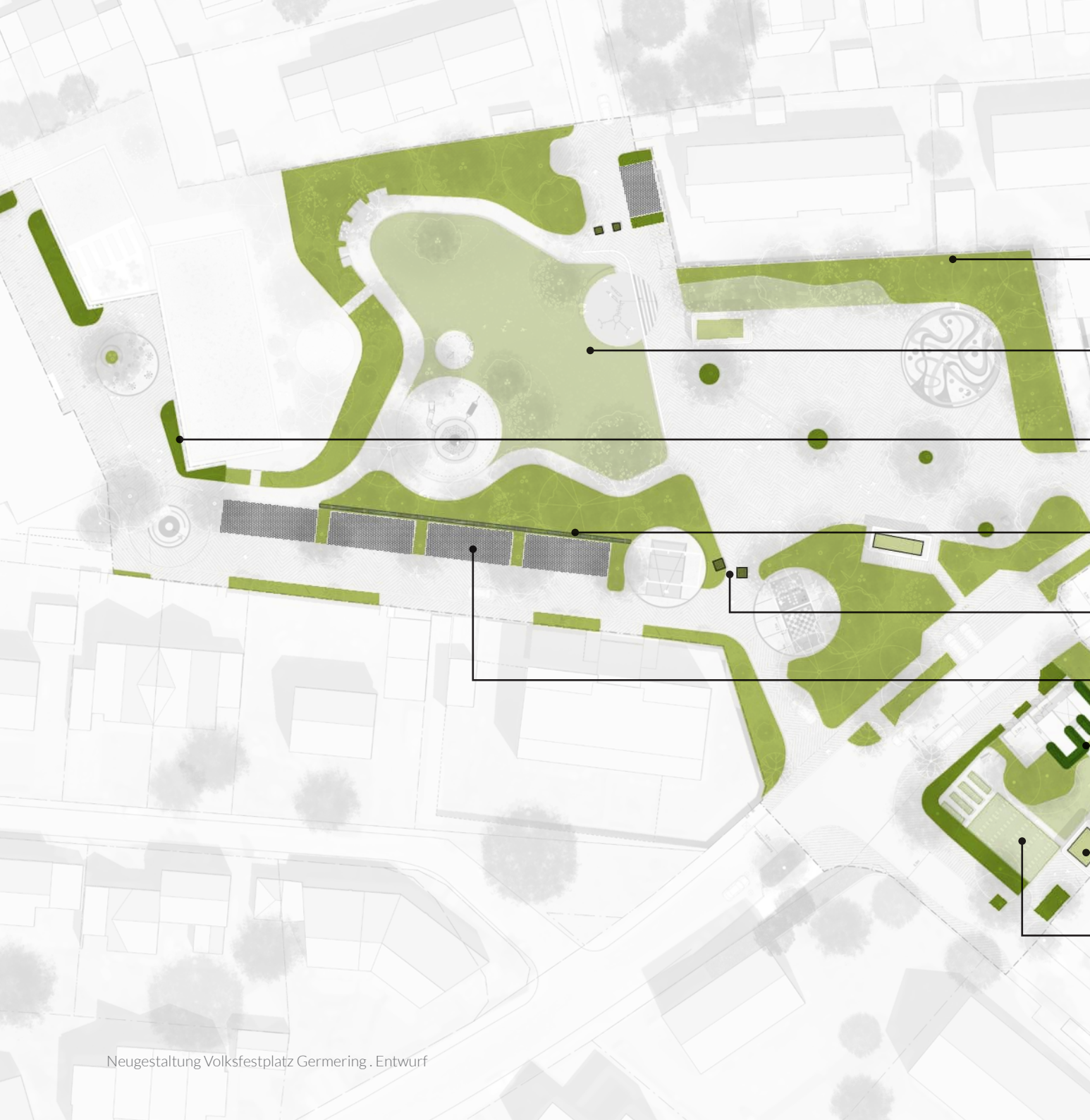

extensiver Biodiversitätssaum

umrahmt Park, Marktplatz und Gemeinschaftsgarten

Rasenflächen

zentrale Grünfläche, Bereiche intensiver Nutzung

artenreiche Staudenpflanzungen

Pflanzflächen entlang von Eingängen, Baumscheiben

Benjeshecke

vermeidet Trampelpfade zwischen Parkplätzen und Park

Pflanztröge

Kleingehölze und Stauden

Rasenfugenpflaster

trittfeste Blumenmischung

Kletterpflanzen

Begrünung der Container zum Gemeinschaftsgarten hin

extensive Dachbegrünung (Leichtdach)

Begrünung Kleinarchitekturen

Pflanzbeete „Essbare Stadt“

Urban Gardening Felder

BELAGSKONZEPT

Parkweg

wassergebundene Decke
Einfassung Einzeiler aus Granit Kleinstein

Spiellinsen

EPDM-Fallschutzbelag

Marktplatz

Naturstein, ungebundene Bauweise
modifizierter Diagonalverband
ca. fünf verschiedene Steinformate

Spiellinsen

heller Walzasphalt mit Farbbeschichtung

Wertstoffhof

Betonsteinpflaster in Reihen

Kreuzungsbereich

Erneuerung Asphaltdeckschicht
ggf. Aufmerksamkeitsfelder (Farbmarkierung)

Stellplätze KiTa

Rasenfugenpflaster

Straßen

Naturstein, ungebundene Bauweise
modifizierter Diagonalverband
ca. fünf verschiedene Steinformate

BELAGSKONZEPT

modifizierter Diagonalverband

Prinzipien:

- Schenkellänge: max.5m
- Fluchtlinie der Richtungswechsel: max.10m
- max. 5 Steinformate, keine Kreuzfugen



Farbigkeit
Bayerwald Granit
(regionales Material)

Farbigkeit
spanischer Granit

Musterfläche zur Grenzbemusterung und
Verlegequalität vor Baubeginn.

Ausschnitt Lageplan

Neugestaltung Volksfestplatz Garmering, Entw. N+M

BELAGSKONZEPT

modifizierter Diagonalverband
Detail

Staudenpflanzung

Steinkreis als Sitzkante
zur Vergößerung des
Wurzelaums
Segmentlänge ca. 2m,
Höhe ca. 45cm

Einfassung Einzeiler Großstein
Rastermaße: 15x15, 11x15

Entwässerungsrinne
NW 100 Bauteilbreite 13,5cm
Einzeiler Großstein (Rastermaße:
15x29, 15x25, 15x20, 15x15, 15x11)

Pflasterverband im modifizierten Diagonalverband
Rastermaße: 15x29, 15x25, 15x20, 15x15, 15x11

Sitzhocker

AUSSTATTUNG

Inspiration „Volksfest“



SPIELLINSEN



SITZMOBILIAR



KLEINARCHITEKTUREN

Quellen:

Stadtarchiv Kerpen: <https://mein-stadtarchiv.de/document/5a266f0c034472135fe941bc>

<https://www.historisches-volksfest.de/rummel/attraktionen>

Stadtarchiv Neuss: https://rp-online.de/nrw/staedte/neuss/schuetzenfest-neuss-2023-historische-kirmes-bilder_bid-95356545#8

Neugestaltung Volksfestplatz Germering . Entwurf

MÖBLIERUNGSKONZEPT

Aufenthaltsbereiche und Möblierung

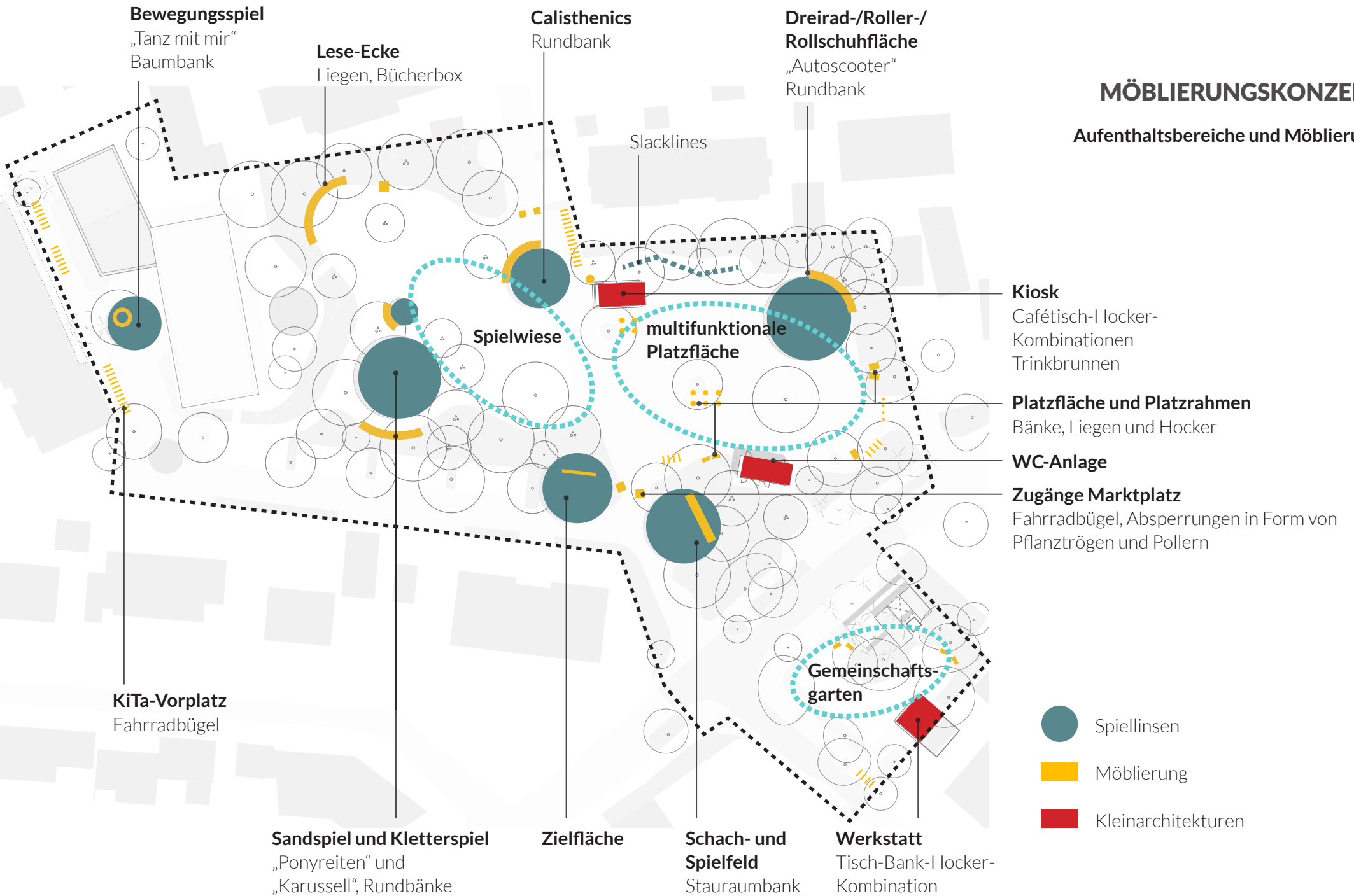

BELAGSKONZEPT

Spiellinsen

hellgraubeiger Walzasphalt
farbbeschichtet mit Mustern

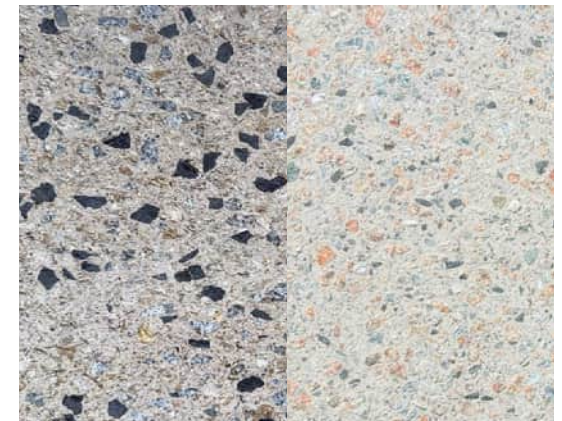

Referenzen: Gestaltungsmöglichkeiten von hellgraubeigem Walzasphalt (Körnung Zuschlagsstoffe und Oberflächenbehandlung), Foto: Bayerische Asphaltmischwerke GmbH & Co.

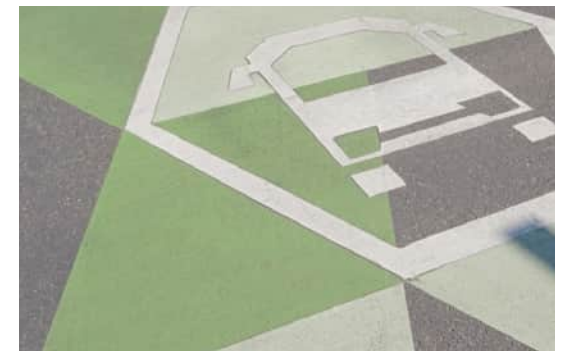

Referenz: Farbflächen mit Überlagerung, Mühle-ner Bahnhof, Stolberg, Foto: Planungsbüro DTP Landschaftsarchitekten GmbH

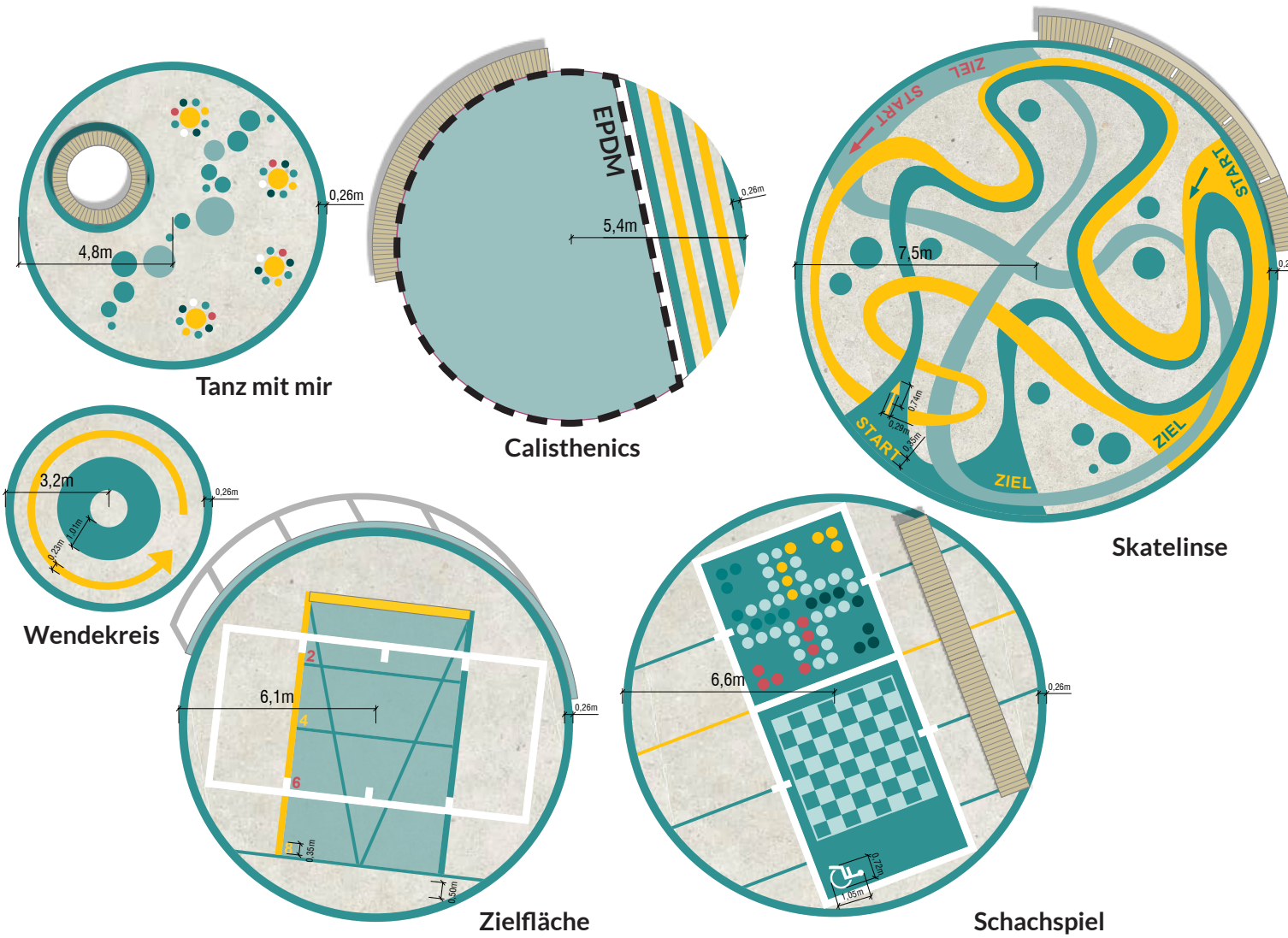

Übersicht Spiellinsen M 1:200

BELAGSKONZEPT

Spiellinsen

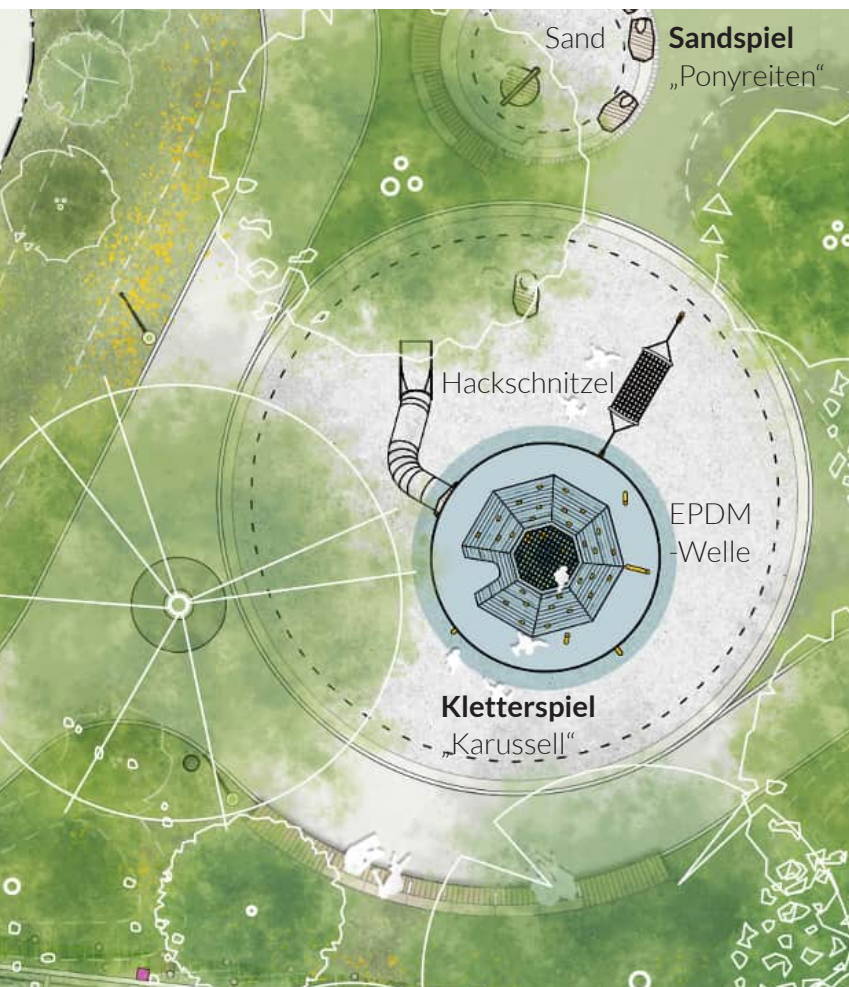

Kletterlinse und Linse „Ponyreiten“ mit EPDM-Einfassung

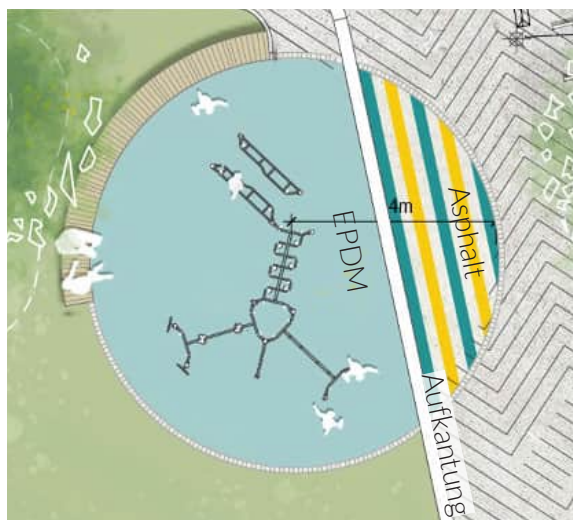

Calisthenics-Linse EPDM-Fallschutzbelag



Hackschnitzel Natur, Foto: HINNEN Spielplatzgeräte AG



Himmelblau* | Sky Blue
RAL: 5015



Regenbogenblau* | Rainbow Blue | RAL: 5017



Capriblau* | Capri Blue
RAL: 5019



Taubenblau* | Blue Grey
RAL: 5014

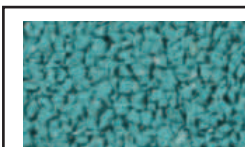

Türkisblau* | Turquoise Blue
RAL: 5018



Teal* | Teal
RAL: 5024



Enzianblau* | Gentian Blue
RAL: 5010

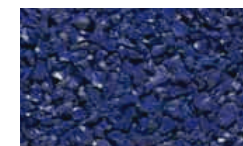

Herthablau* | Hertha Blue
RAL: 5002

Farbtabelle EPDM-Fallschutzbeläge, Foto: Fa. PEGASOFT

SPIEL- UND SPORTGERÄTE

Sandspiel
„Ponyreiten“



Calisthenics
„Hau-den-Lukas-Kraft“



Kletterspiel
„Karussell“



Spiel- und Sportlinsen M 1:200

Neues Hallenbad, Platz Gemüsing, Essendorf

CALISTHENICS

Inspiration „Hau-den-Lukas-Kraft“

zum Beispiel:

Fa. Kompan - Super Combi 2

für kompaktes Funktionstraining,
Super Combi 2 customized ohne die
Hangelstrecke und die Steps



Grafik: KOMPAN GmbH

Neugestaltung Volksfestplatz Germering . Entwurf

NMM



KLETTERSPIEL

Kletterspiel Materialität und Farbkonzept

alle Maßangaben ca.

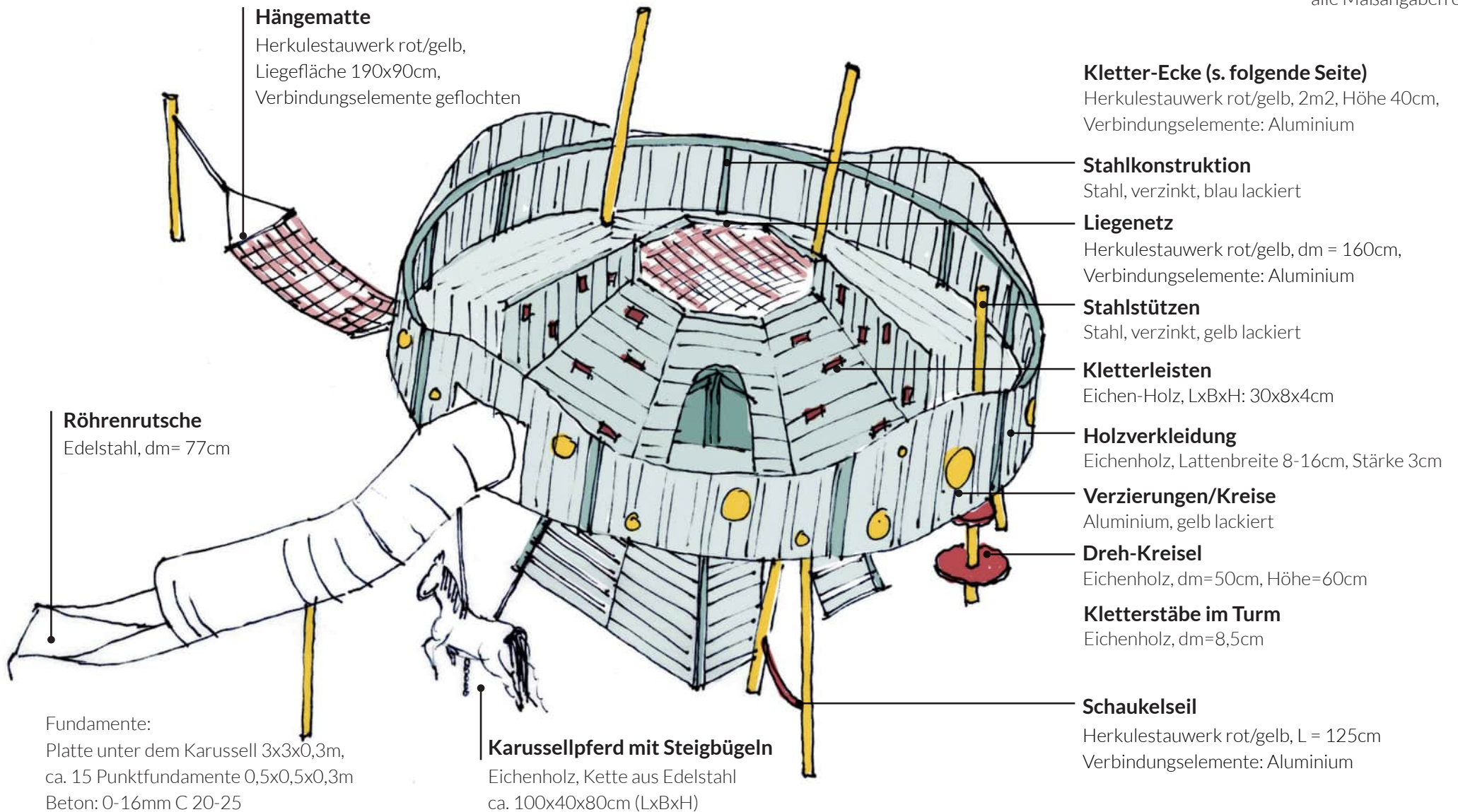

KLETTERSPIEL

Kletterspiel EG

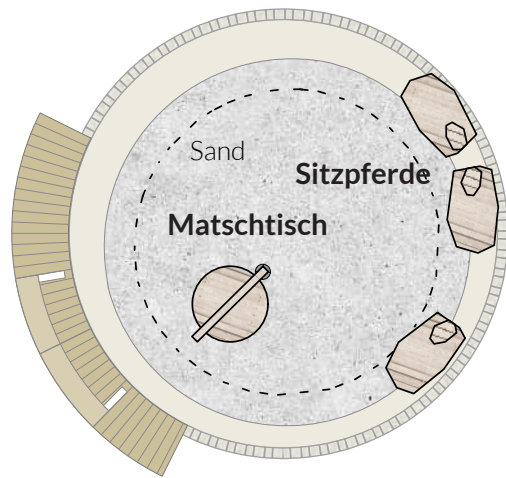

Rutsche

Karussellpferd

Kletterturm

innenliegende Kletterhölzer
Zustieg zum Aussichtsbalkon
transparente Wände mit
Verkaufsfenster, Spielplatztelefon, etc.

UK Pflasterwelle

Fallschutz-
bereiche

EPDM

Hackschnitzel

Wipp- & Sitzpferde

leiten vom Karussell zum Sandspiel
„Ponyreiten“

Hängematte

im Schatten am Hügel

Kletter-Ecke

Verkaufsfenster

Schaukel-/Balanceseil

Drehkreisel

Kletterspiel Grundriss M 1:100

KLETTERSPIEL

Kletterspiel DA

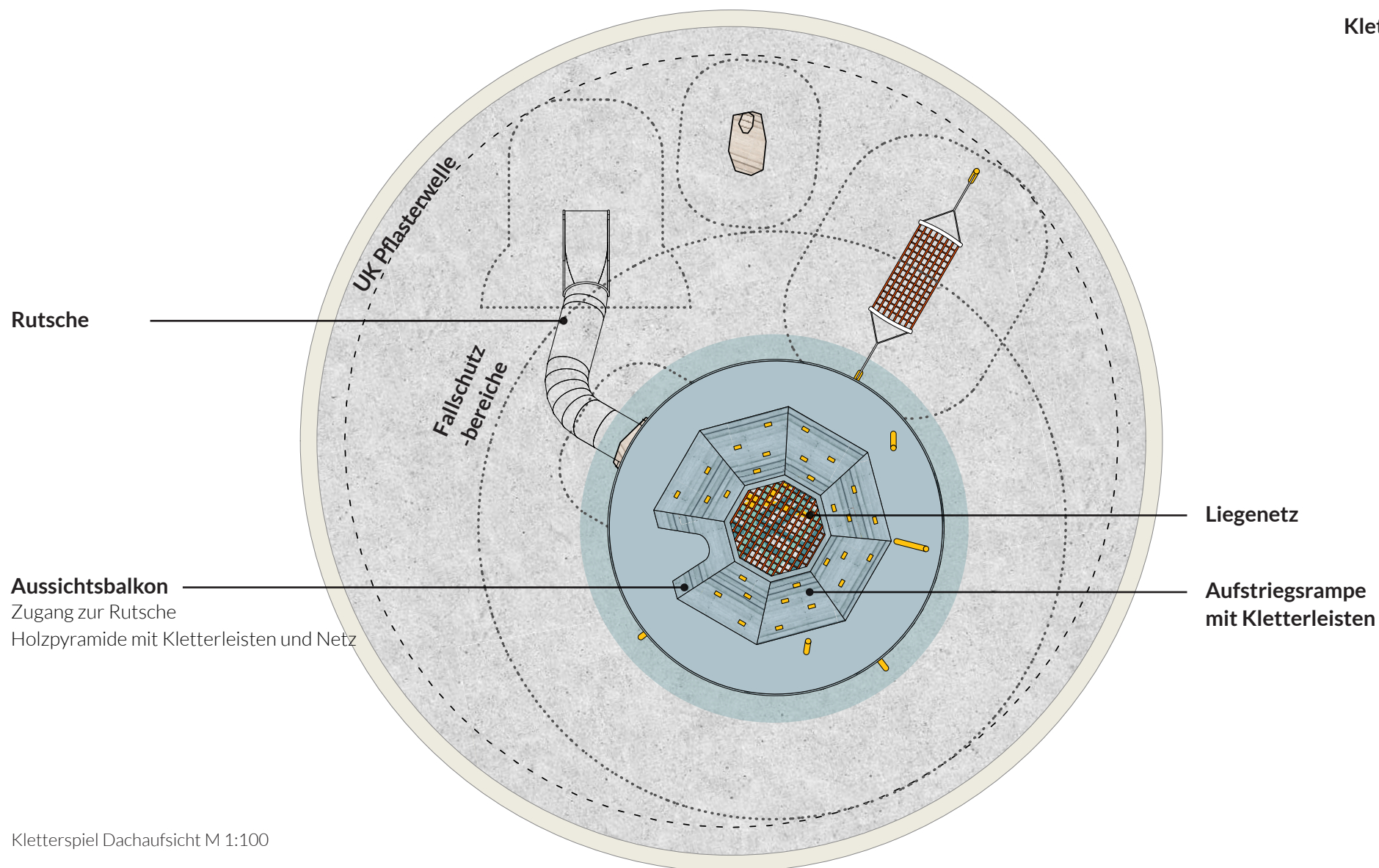

Kletterspiel Dachaufsicht M 1:100



KLETTERSPIEL

Kletterspiel Materialität und Farbkonzept

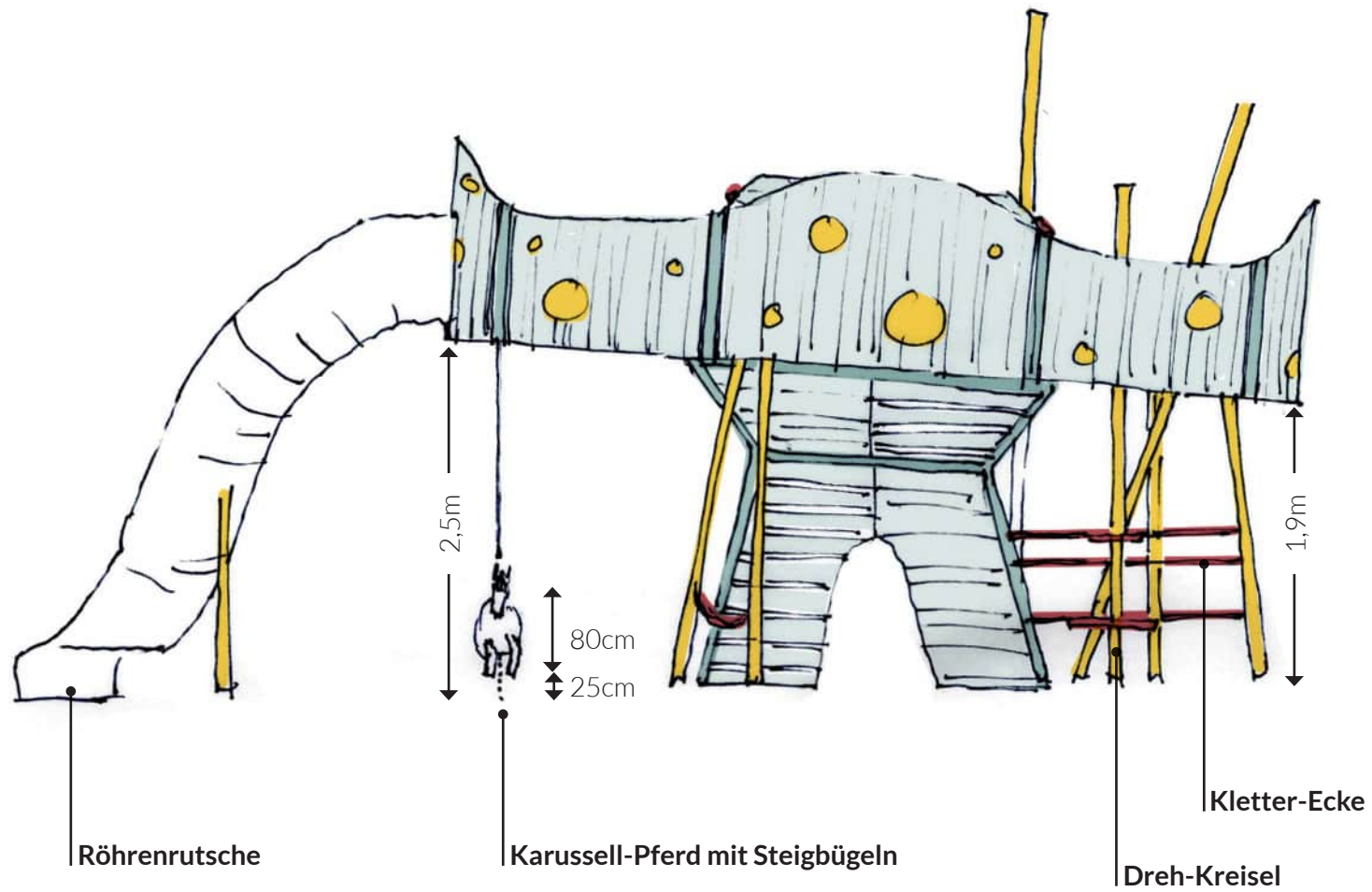



KLETTERSPIEL

Kletterspiel Materialität und Farbkonzept

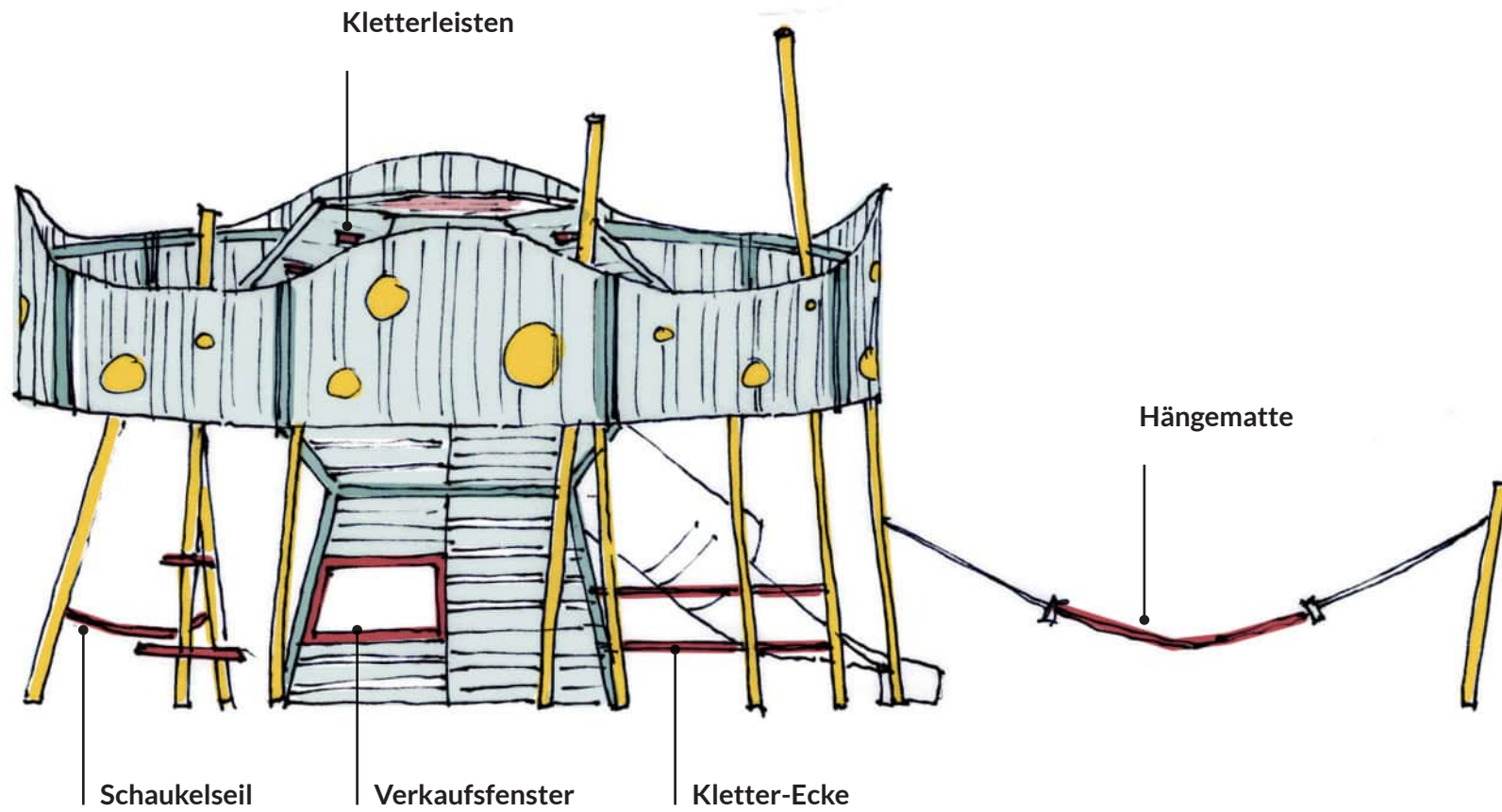

AUSSTATTUNG

Inspiration „Volksfest“



SPIELLINSEN



SITZMOBILIAR



KLEINARCHITEKTUREN

Quellen:

Stadtarchiv Kerpen: <https://mein-stadtarchiv.de/document/5a266f0c034472135fe941bc>

<https://www.historisches-volksfest.de/rummel/attraktionen>

Stadtarchiv Neuss: https://rp-online.de/nrw/staedte/neuss/schuetzenfest-neuss-2023-historische-kirmes-bilder_bid-95356545#8

Neugestaltung Volksfestplatz Germering . Entwurf

MÖBLIERUNG

eine Familie - vielfältige Elemente

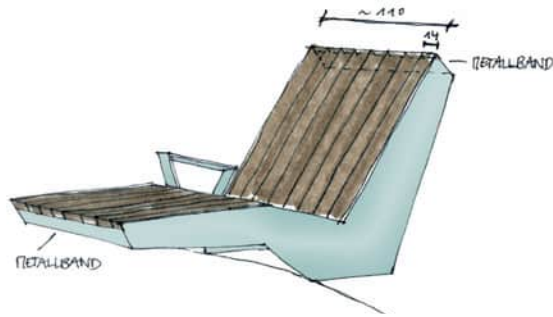

Liege Sonora
Marktplatz und Lesecke

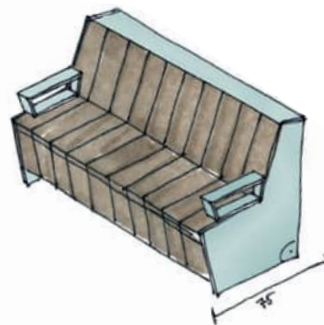

Sitzbank
Marktplatz und Gemeinschaftsgarten

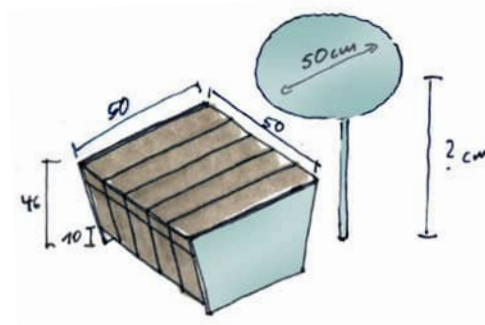

Hocker und Cafétisch
Kiosk am Marktplatz

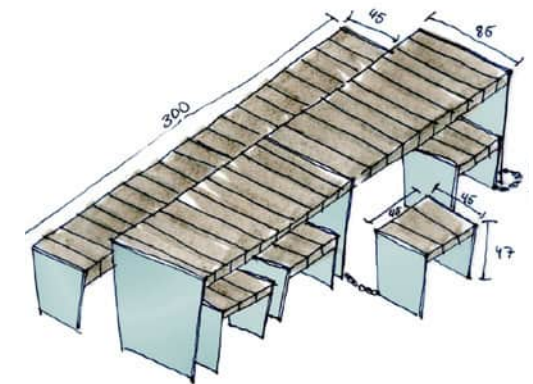

Tisch-Bank_Hocker-Kombination
Gemeinschaftsgarten

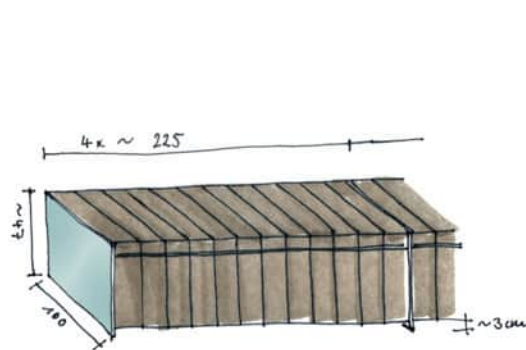

Stauraumbank
Spiellinse Schachspiel

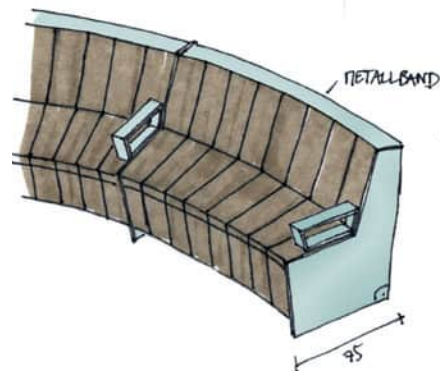

radiale Sitzbank mit Lehne
Spiellinsen: Skate- und Kletterlinse

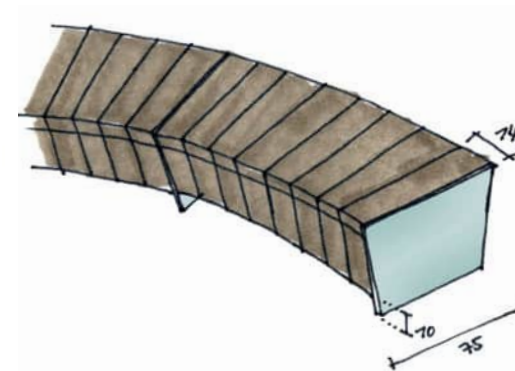

Hockerbank radial
Spiellinsen: Calisthenics

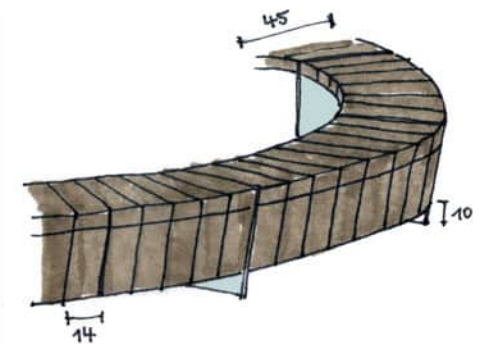

Baumbank radial
Vorplatz KiTa

MÖBLIERUNG



Referenz, Foto: Runge GmbH & Co. KG



Holzmuster heimische Lärche (links) und Sapeli (rechts)

AUSSTATTUNG

Inspiration „Volksfest“



SPIELLINSEN



SITZMOBILIAR



KLEINARCHITEKTUREN

Quellen:

Stadtarchiv Kerpen: <https://mein-stadtarchiv.de/document/5a266f0c034472135fe941bc>

<https://www.historisches-volksfest.de/rummel/attraktionen>

Stadtarchiv Neuss: https://rp-online.de/nrw/staedte/neuss/schuetzenfest-neuss-2023-historische-kirmes-bilder_bid-95356545#8

Neugestaltung Volksfestplatz Germering . Entwurf

KLEINARCHITEKTUREN

Kiosk

WC-Anlage

Sichtschutz
Wertstoffhof

Kraut &
Rüben





Kleinarchitekturen . Grafik von 3G1 Architektur PartmbB
Neugestaltung Volksfestplatz Germering . Entwurf



Kleinarchitekturen . Grafik von 3G1 Architektur PartmbB
Neugestaltung Volksfestplatz Germering . Entwurf

KLEINARCHITEKTUREN

WC-Anlage



SICHTSCHUTZ WERTSTOFFHOF

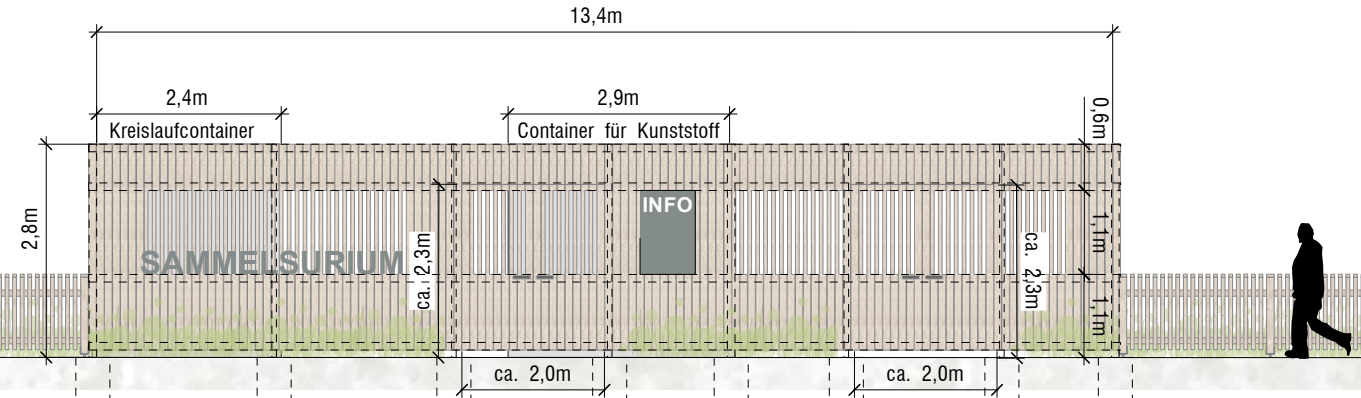

Ansicht Kleinfeldstraße

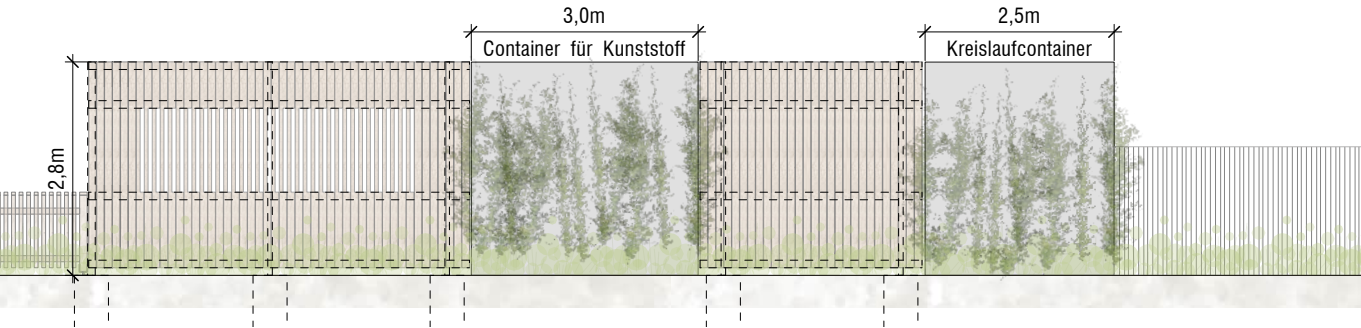

Ansicht Gemeinschaftsgarten

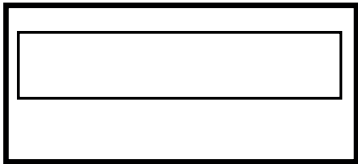
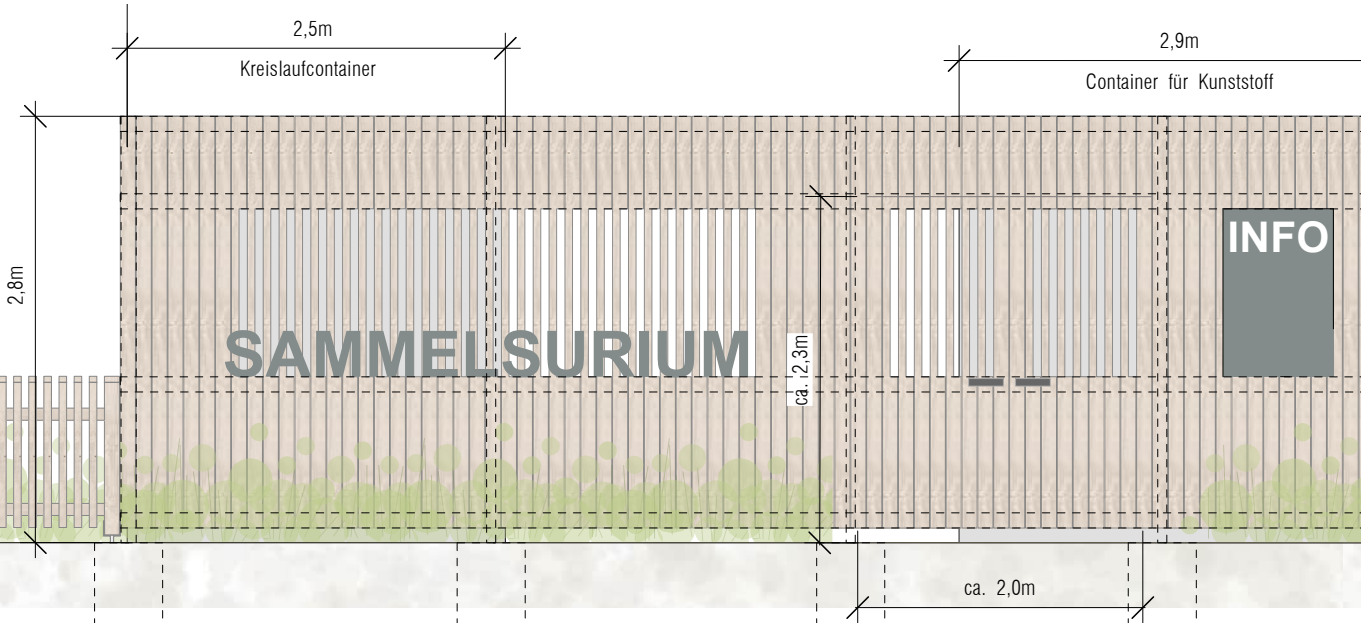

> horizontale Fensterbänder mit semitransparenter Lattung analog mit Kleinarchitekturen

BELEUCHTUNGSKONZEPT

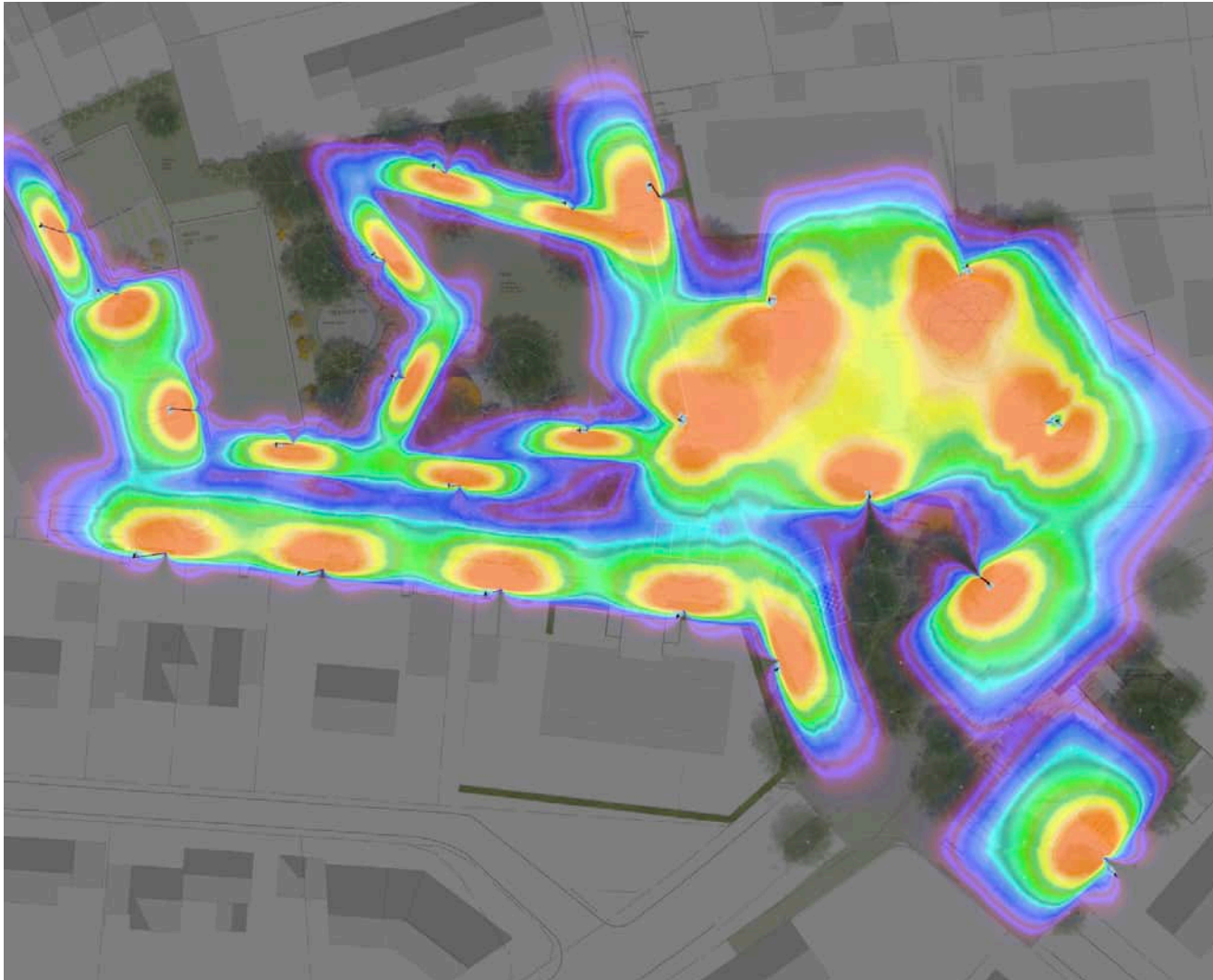

- Erhalt der Bestandsleuchten entlang der Kleinfeld- und südlichen Marktstraße.
- Einheitlicher Leuchtentyp für die Beleuchtung aller für die Verkehrssicherheit relevanten Bereiche von KiTa-Vorplatz bis Marktplatz unter Berücksichtigung der atmosphärischen Qualität.
- Vermeidung von Lichtabstrahlung zur angrenzenden Wohnbebauung (2-3 Geschosse).
- Integration von Insektenschutz-Maßnahmen bzw. intelligente Lichtsteuerung v. a. im Park.



Grafik von HL LichtTechnik

Neugestaltung Volksfestplatz Germering . Entwurf

Leuchte „Chameleon“, Fa. ewo

NIM

KOSTEN

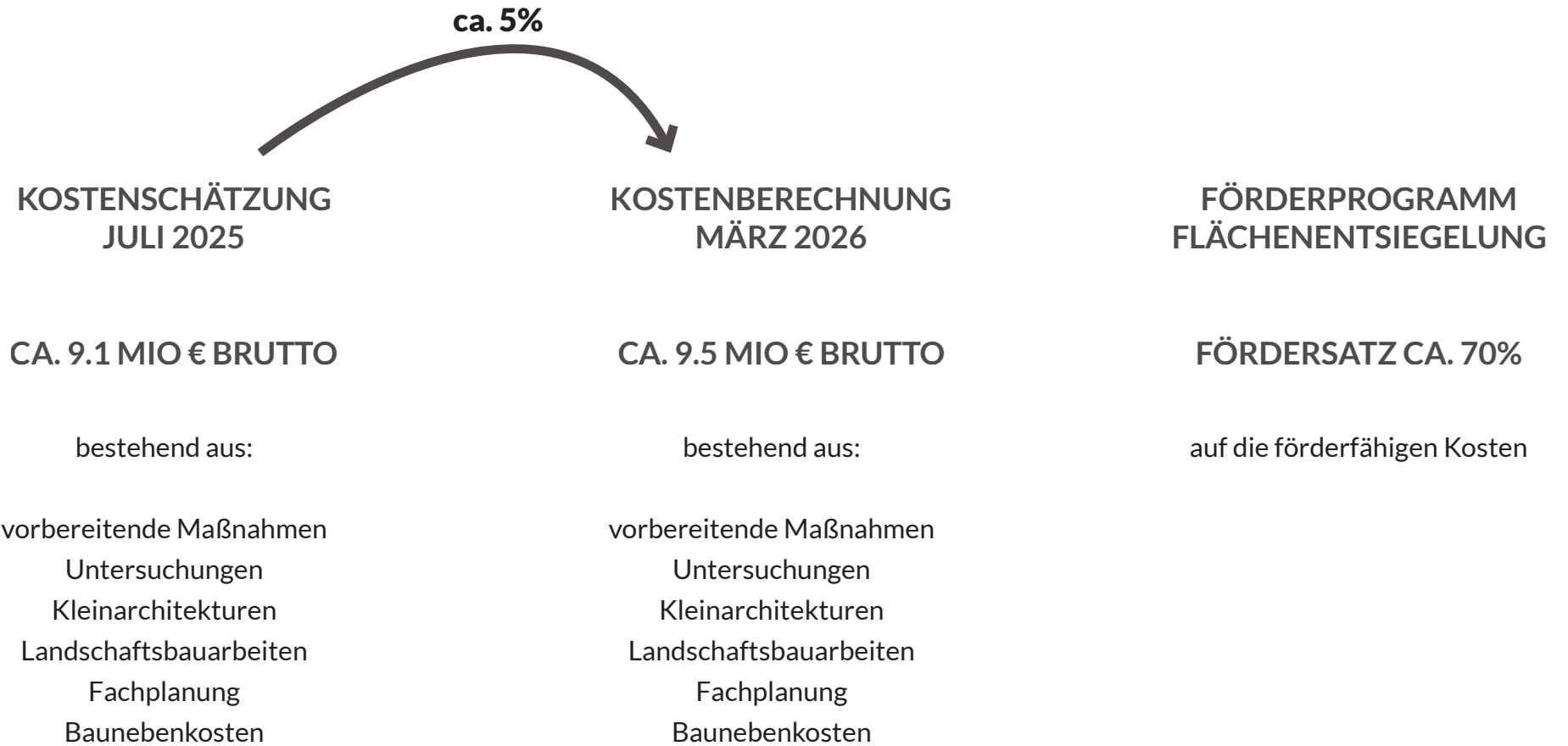

KOSTENSTEIGERUNGEN: ca. 5%

Detaillierung / Konkretisierung der Planung:

- > Fachplanung Entwässerung: vertiefte Abstimmung mit WWA zu Anforderungen an die Versickerung
- > Steinmaterial allseits gesägt (Barrierefreiheit, Anforderungen Unterhalt)
- > Baumquartiere über Altlasten-Auffüllung
- > Optimierung Langlebigkeit Spiellinsen
- > Farbmarkierung Kleinfeldstraße
- > Sichtschutz Wertstoffhof
- > Dachbegrünung Kiosk, Kraut & Rüben
- > Detaillierung Spielgeräte und Fallschutz/Einfassungen
- > Sonstiges/Kleinpositionen: zusätzliche Baumquartiere, Pflanztröge an den Platzeingängen, Benjes-Hecke, Mehrmengen Substrate, Mehrmengen Einfassungen, Entwässerungselemente, gebundene Bauweise in Teilbereichen, Mehrung Kabelgräben, Pflanz- und Vegetationsarbeiten,

EINSPARPOTENZIALE

Natursteinmaterial
(dafür kein heimisches Material,
erneute Preisabfrage Ende 2026)

Holzart für Sitzmöbel
(dafür kein heimisches Material)

Langlebigkeit Spiellinsen
(dafür höherer Unterhalt)

MEILENSTEINE

MEILENSTEINE



Vorläufiger Zeitplan,
wird kontinuierlich
fortgeschrieben.



**Vielen Dank für
Ihre Aufmerksamkeit !**